

BROMPTON



MADE FOR SWITZERLAND

WE WANT TO CHANGE CITIES

Denken wir an den Stadtverkehr, dann denken wir an Stau, Parkplatzsuche und Feinstaub. Wie wäre es, wenn man sich mit Leichtigkeit durch den Verkehr bewegen könnte? Ein Fahrrad kann die Lösung dafür sein – erst recht ein BROMPTON.

Sie können es überall mit hinnehmen und erleben Mobilität in der Stadt ganz neu. Entdecken Sie die Strassen Ihrer Stadt mit dem Brompton und kommen damit leichter an Ihr Ziel.

Machen wir Städte besser.



Will Butler-Adams
CEO von Brompton Bicycle



**Perfekt zum
Zugfahren**

Für Pendler in der
ganzen Welt.

MADE FOR CITIES

*"Das robuste Velo mit den kleinen Reifen
und dem geschwungenen Stahlrahmen ist
zu einer urbanen Ikone geworden"*

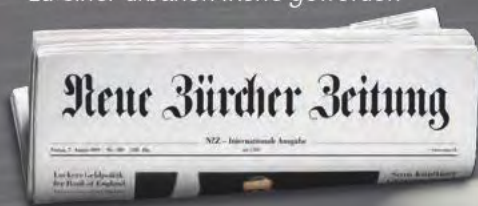

**Perfekt für
Geschwindigkeit**
In der Stadt mal eben
schnell von A nach B.





Perfekt für Geselligkeit
Freunde treffen und
Spass haben oder für den
kurzen Café Stopp.

BROMPTON



WERDEN SIE TEIL DER BROMPTON-COMMUNITY.

Ihr BROMPTON, Ihre Stadt, Ihre Erfahrungen: Inspirieren Sie andere und teilen Sie Ihre BROMPTON-Momente mit **#bromptonbicycle** oder lassen Sie sich von den tausenden Einträgen aus aller Welt inspirieren.

Eine der vielen Einsendungen zum Wettbewerb **#myunseacity**



Perfekt zur Erholung
Wenn Sie einfach mal frische Luft brauchen.

MADE IN LONDON

Jedes BROMPTON wird in London von Fachleuten von Hand zusammengelötet – erkennbar an der persönlichen Signatur. Jedes BROMPTON ist absolut einzigartig und unglaublich robust.



SPECIAL EDITIONS

Black Edition

Bei dieser Edition sind die wichtigsten Komponenten schwarz, wo durch ein sehr eleganter urbaner Look entsteht. Die Edition ist in 4 Farben und nur bei ausgewählten Händlern erhältlich.



Nickel Edition

Auch 2018 wird dieses Edel-Brompton in kleinen Produktionseinheiten gebaut. Das glänzende Nickel Finish im Zusammenspiel mit den schwarzen Komponenten sieht atemberaubend gut aus. Erhältlich in Stahl oder Superlight.



EINE IDEE GEHT UM DIE WELT.

1975

Inspiration

Andrew Ritchie beginnt, in seiner Wohnung mit Blick auf das Brompton Oratory in South Kensington, ein Faltrad zu entwickeln.

1977

Die ersten Entwürfe

Schon die ersten Prototypen zeigen einen deutlichen Fortschritt im Faltrad-Design.

1981

Beginn der Produktion

Eine Test-Produktion von kleinen Stückzahlen beginnt.

1987

Anerkennung

Brompton gewinnt auf der britischen Fahrradmesse Cyclex den Preis für das beste Produkt.

1988

Die erste Manufaktur

Die Serienproduktion startet in Räumen unter den Bahnbögen in Brentford, West London.

1995

Königliche Auszeichnung

Brompton erhält den Queen's Award for Export Achievement.

2017

Nickel is beautiful

Die neue Nickel-Edition übertrifft alle Erwartungen. Bei diesem Verfahren wird die Beschichtung mittels Galvanisierung in einer Dicke von 50 Micron aufgetragen.

2016

Einen Gang höher

Die neue Brompton Fabrik im Londoner Vorort Greenford wird eingeweiht. In Lausanne eröffnet das erste Brompton Cafe der Schweiz.

2013

London calling

Brompton Junction Covent Garden in London wird eröffnet – der sechste Junction Store weltweit nach Hamburg, Shanghai und Amsterdam.

2012

Going global

In Hamburg eröffnet der ersten Brompton Junction in Europa

2006

Es geht los!

In Barcelona findet die erste Brompton World Championship statt.

2003

Langstrecke

Ein Brompton erreicht den Südpol.

BEISPIEL- KONFIGU- RATIONEN.

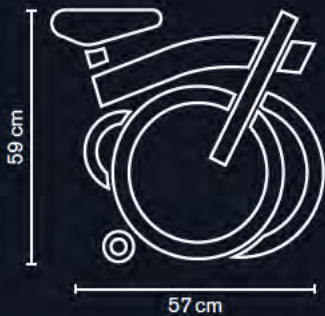

TECHNISCHE DETAILS

Packmass: ca. 57 × 59 × 27 cm

Radstand: 1.050 mm

Rahmen: Stahl gelötet

Farbe: Pulverbeschichtung

Einstiegshöhe ca. 58 cm

Belastbarkeit: max. 110 kg Gesamtbelastung

Faltzeit: ca. 10 – 20 sec

A LA CARTE

Für Sie haben wir hier zur schnellen Orientierung eine Auswahl der beliebtesten Brompton-Konfigurationen zusammengestellt.

Lieferfristen

Ab Lager: 2-3 Tage

Bestellungen à la carte: 6-8 Wochen

Freie Farbwahl
ohne
Preisaufschlag
(ausgenommen
Raw Lacquer)



MODELL M3L

Mit der harmonisch abgestuften 3-Gang Nabenschaltung sind Sie für die City und leichte Steigungen bestens gerüstet.

M-Lenker

3-Gang Nabenschaltung

Schutzbleche

Pneu: Schwalbe Marathon Racer

Licht: Batterielicht-Set Cateye

Sattelstütze standard

Sattel: Brompton

Schutzhülle mit Satteltasche

Farben: nach Wahl

Gepäck: Tote Bag turkish green
inkl. Befestigungsblock

Gewicht (ohne Gepäck): 11,7 kg

MODELL H6R

Für Grossgewachsene: Mit sechs leicht übersetzten Gängen sind auch steile Anstiege kein Problem.

H-Lenker

6-Gang Schaltung (Entfaltung -12%)

Schutzbleche & Gepäckträger

Pneu: Schwalbe Marathon

Licht: Nabendynamo Shimano

Sattelstütze Teleskop

Sattel: Brooks B17

Federung: Hart

Farben: nach Wahl

Gepäck: Game Bag peat green
inkl. Befestigungsblock

Gewicht (ohne Gepäck): 13,4 kg

MODELL P6R

Der P-Lenker: Für alle, die gern Griff- und Sitzposition wechseln, besonders auf langen Strecken, Touren erprobt.

P-Lenker

6-Gang Schaltung (Entfaltung -12%)

Schutzbleche & Gepäckträger

Pneu: Schwalbe Marathon

Licht: Nabendynamo SON

Sattelstütze 60 mm verlängert

Sattel: Brooks B17

Schutzhülle mit Satteltasche

Farben: nach Wahl

Gepäck: T-Bag inkl. Befestigungsblock
Gepäckträger-Tasche

Gewicht (ohne Gepäck): 13,3 kg

MODELL S2L

Für Puristen: Zwei Gänge und Schutzbleche für alle Fälle, sonst aber "reduced to the max".

S-Lenker

2-Gang Schaltung

Schutzbleche

Pneu: Schwalbe Kojak

Licht: USB Sattelmücklicht

Sattelstütze

Hinterbau und Gabel Titan

Federung: Hart

Farbe Hauptrahmen: nach Wahl

Gewicht: 10,0 kg

MADE
FOR
YOU



#vollalltagstauglich

WÄHLEN SIE IHR BROMPTON

Alle Bromptons werden nach Ihren persönlichen Wünschen in unserer Londoner Fabrik handgefertigt.

Auf den folgenden Seiten erfahren Sie, welche Wahlmöglichkeiten Sie haben, um sich ein Rad zusammenzustellen, das exakt Ihren Bedürfnissen entspricht.

(s) Standard (im Kaufpreis enthalten)

(+) gegen Aufpreis (Details siehe Preisliste)

1 – LENKER

Dank der vier verschiedenen Lenkertypen für unterschiedliche Fahrpositionen können wir Ihnen den für Sie optimalen Lenker anbieten.

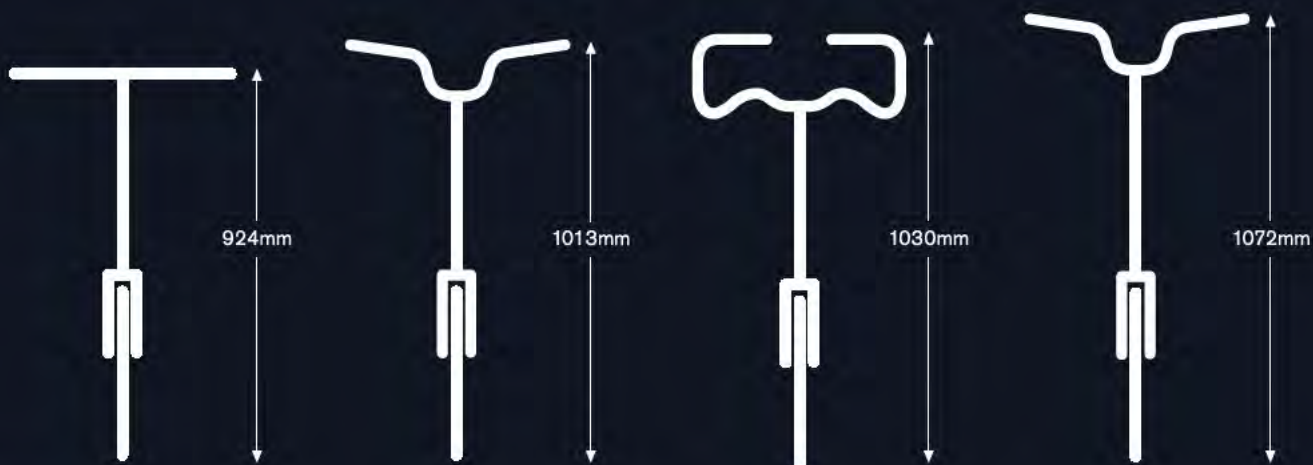

(s) TYP S

Eine niedrigere, sportliche Lenkerform für alle, die mehr Kontrolle während der Fahrt bevorzugen.

(s) TYP M

Die klassische Lenkerform für eine aufrechte Fahrposition.

(s) TYP P

Ein vielseitiger Lenker mit mehreren Griffhaltungen für jeden Fahrstil.

(s) TYP H

Dieselbe klassische Form wie beim M-Lenker, aber mit einem 57 mm höheren Vorbau – perfekt für grosse Fahrer, die eine bequeme aufrechte Position bevorzugen.

2 – GANGSCHALTUNG

Die Standardübersetzung ist für die meisten Fahrer geeignet, aber wir können sie auch entsprechend Ihren Bedürfnissen nach oben oder unten anpassen. Eine höhere Übersetzung (+%) eignet sich besser für Touren im flachen Gelände und hohe Geschwindigkeiten. Eine niedrigere Übersetzung (-%) ist die bessere Wahl für gebirgige Regionen.

(s) 1-GANG

Einfach und leichtgängig, geeignet für ebenes Gelände in der Stadt.

STANDARD 5,96 m

Erhältlich mit -7% und -18%

(+) 2-GANG

Ein Gang für Steigungen und zum Anfahren und ein Gang für die normale Fahrgeschwindigkeit, flexibel und leicht.

STANDARD 4,47 m – 5,96 m

Erhältlich mit -7% und -18%

(+) 3-GANG

Eine robuste Nabenschaltung für tägliches Fahren.

STANDARD 3,82 m – 6,78 m

Erhältlich mit -12%, -18% und +8%

(+) 6-GANG

Der Allrounder, die richtige Wahl für längere Touren und stärkere Steigungen

STANDARD 2,63 m – 7,94 m

Erhältlich mit -12% und +8%

VERGLEICH DER ÜBERSETZUNGEN

GÄNGE	1-Gang	2-Gang	3-Gang	4-Gang	5-Gang	6-Gang
6-Gang Standard	2.63 m	3.23 m	4.11 m	5.06 m	6.45 m	7.94 m
3-Gang Standard	3.82 m	5.09 m	6.78 m			
2-Gang Standard	4.47 m	5.96 m				
1-Gang Standard	5.96 m					

Entfaltung in Metern: Der Weg, der in dem jeweiligen Gang mit einer Kurbelumdrehung zurückgelegt wird.

Hinweis: Niedrigere Gänge benutzt man für langsamere Geschwindigkeiten und hügeligere Gegenden, höhere Gänge dagegen für flachere Strecken und höhere Geschwindigkeiten.

3 – SCHUTZBLECHE

(s) KEINE SCHUTZBLECHE

Version E – leicht und sportlich

(+) SCHUTZBLECH

Version L – für Touren bei jedem Wetter

(+) SCHUTZBLECHE UND GEPÄCKTRÄGER

Version R – für noch mehr Platz für Gepäck und einen stabileren Stand in gefaltetem Zustand

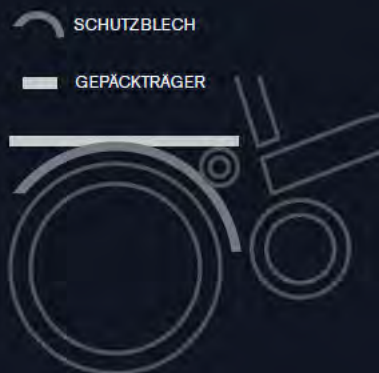

4 – RAHMEN

Brompton bietet zwei Optionen für den Rahmen an. Beide sind unglaublich robust und für den täglichen Einsatz geeignet. Beim Superlight-Rahmen sind Gabel und hinterer Rahmen aus Titan gefertigt. Dadurch ist das Rad nicht nur leichter, sondern verfügt auch über einen verbesserten Fahrkomfort.

Masse in gefaltetem Zustand:
58,5 cm (B) × 56,5 cm (H) × 27 cm (T)

(s) **STANDARDRAHMEN
AUS STAHL**

ab 10,1 kg

(+) **SUPERLIGHT**

ab 9,4 kg



5 – FARBE

Die Standardrahmen aus Stahl können in einer oder zwei Farben bestellt werden: Bei der Bicolor-Variante haben Lenkerrohr und Hinterbau eine andere Farbe als der Hauptrahmen.

Bei Superlight-Rahmen können Sie nur eine Farbe für den Hauptrahmen und das Lenkerrohr wählen. Gabel und Hinterbau aus Titan werden nicht pulverbeschichtet.

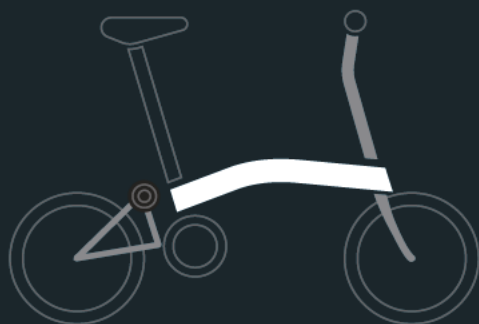

● HAUPTRAHMEN

● LENKERROHR UND HINTERBAU

(S) MONO

BLACK

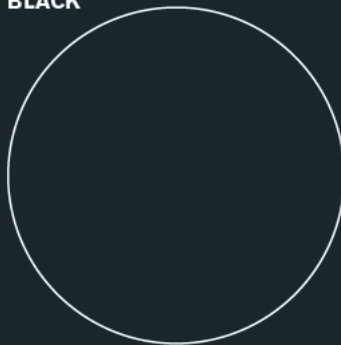

GREY

(S) BRIGHT



BERRY CRUSH



LAGOON BLUE

LIME GREEN



RED

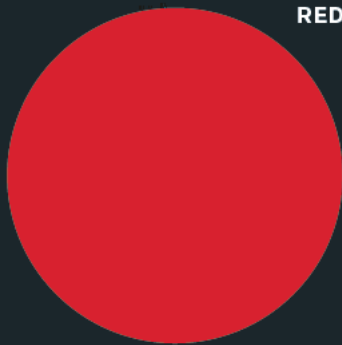

(S) CLASSIC

IVORY



RACING GREEN



TURKISH GREEN



(+) RAW LACQUER

Bei Raw Lacquer handelt es sich um eine farblose Pulverbeschichtung, die die Kunstfertigkeit unserer Lötter besonders gut sichtbar macht. Aufgrund der natürlichen Eigenschaften von Stahl unterscheidet sich jeder Rahmen ein wenig von den anderen. Nur erhältlich für den gesamten Rahmen oder mit Titangabel und -Hinterbau.

TEMPEST BLUE



6 – SATTEL

(s) BROMPTON-SATTEL

Komfortabel und praktisch: Dieser Sattel verfügt über einen geformten Griff unter der Sitzschale, welcher das Tragen erleichtert. In einer 20 mm breiteren Damenversion erhältlich.

(+) BROOKS B17 SPECIAL

Der traditionelle Ledersattel mit von Hand gehämmerten Kupfernieten steht für viele Jahre bequemes Fahrvergnügen. In schmaler Herren- und breiter Damenversion.

(+) USB SATTEL-RÜCKLICHT

Das kompakte USB Rücklicht mit Aufladefunktion passt hervorragend unter den Brompton-Sattel.



7 – SATTELHÖHE

Fahrer mit einer Beininnenlänge von über 84 cm sollten eine um 60 mm verlängerte- oder eine Teleskop-Sattelstütze wählen. Dabei ist die letztgenannte Option am besten für Beininnenlängen über 89 cm, d.h. für grosse Fahrer, geeignet, die die Höhe des gefalteten Velos minimieren möchten, oder wenn mehrere Fahrer mit unterschiedlicher Körpergrösse das Fahrrad benutzen.

(s) STANDARD-SATTELSTÜTZE

(s) VERLÄNGERTE SATTELSTÜTZE

(+) TELESKOP-SATTELSTÜTZE



8 – FEDERUNG

Welche Federungsvariante Sie wählen, hängt von Ihrem Gewicht und Ihrem Fahrstil ab.

(s) **STANDARD**

Geeignet für Fahrer mit einem Gewicht unter 80 kg

(s) **HART**

Geeignet für Fahrer mit einem Gewicht über 80 kg und für alle, die einen sportlichen Fahrstil mit einer härteren Federung bevorzugen.

9 – REIFEN

(s) **SCHWALBE MARATHON RACER**

Standardpneu. Ideal für Stadtfahrten, mit geringem Rollwiderstand und gutem Pannenschutz

(+) **SCHWALBE KOJAK**

Ein schneller, leichter und sportlicher Reifen für Fahrer, die auf Geschwindigkeit Wert legen

(+) **SCHWALBE MARATHON**

Ein robuster und zuverlässiger Allrounder, der bei allen Bedingungen punktet, allerdings auch schwerer als der Standardpneu ist.



10 – BELEUCHTUNG

Nächtliche Fahrten sind ein Vergnügen. Sorgen Sie aber dafür, dass Sie gesehen werden.

(s) NUR REFLEKTOREN

(+) BATTERIE-BELEUCHTUNGS-SET-LED

Das Set besteht aus einer hellen Cateye-VOLT Frontleuchte, die über USB aufgeladen werden kann, und einer von Brompton entwickelten Batterierückleuchte.

(+) SHIMANO NABENDYNAMO

Diese zuverlässige Beleuchtungslösung wurde von Shimano speziell fürs Brompton entwickelt.

(+) SON-NABENDYNAMO

Der hocheffiziente SON-Nabendynamo von Schmidt ist ein Beispiel für exzellente Ingenieurskunst und garantiert jahrelangen reibungslosen Betrieb. Er wird mit einer kraftvollen LED-Leuchte von Busch & Müller geliefert, mit der Sie immer eine gute Sicht haben und auch selbst gesehen werden.



* der Trägerblock ermöglicht es, verschiedene Taschen aufzustecken.



** Das Bild zeigt die Tasche Mini-O-Bag (reflective); für Details, siehe nächste Seite.

11 – TASCHENSYSTEM VORN

Dank des einzigartigen Gepäcktaschen-Systems können Sie alle Brompton-Taschen vorne an Ihrem Rad installieren. Egal, ob Sie eine Shopping-Tour machen, Freunde und Bekannte treffen, zur Arbeit fahren, die Stadt besichtigen oder auf Reisen sind – durch die Möglichkeit, Gepäck mitzunehmen, sind Sie mit Ihrem Brompton extrem flexibel. Die Taschen eignen sich für Lasten von bis zu 10 kg und beeinträchtigen aufgrund ihrer Befestigung am Rahmen nicht die Lenkung.

- (+) **FAHRRADTASCHEN FÜR JEDEN BEDARF**
Brompton hat sein Taschensortiment stetig erweitert. Die Designs und Farben reflektieren Lebensgefühl und Stil unserer Kunden. Eine Übersicht findet Sie auf den folgenden Seiten.
- (+) **NUR VORDERER TRÄGERBLOCK * (s. linke Seite)**
Bei dieser Option haben Sie die Möglichkeit, Ihre Tasche zu einem späteren Zeitpunkt zu wählen.

11 – TASCHENSYSTEM VORN (FORTSETZUNG)



O BAG

Die perfekte Tasche für Pendler – ein zuverlässiger Begleiter für das ganze Jahr. Die Tasche wurde in Zusammenarbeit mit Ortlieb, der bekannten Marke für wasserdichte Taschen, entwickelt.

Auch mit reflektierender Oberfläche erhältlich.

Kapazität: 20 Liter

Grösse in mm: 500 (B) × 300 (H) × 150 (T) ● ●



COTTON TOTE BAG

Diese praktische, kompakte Einkaufstasche ist perfekt für jeden Tag.

Kapazität: 9 Liter

Grösse in mm: 280 (B) × 300 (H) × 110 (T) ●



EINKAUFSTASCHE

Ein praktischer Einkaufskorb, ideal für die täglichen Einkäufe.

Kapazität: 20 Liter

Grösse in mm: 400 (B) × 300 (H) × 200 (T) ●



MINI-O-BAG REFLECTIVE**

Eine kleine Fahrradtasche für alle, die sich auf das Wesentliche beschränken, sowie für kurze Tagesausflüge.

Kapazität: 7 Liter

Grösse in mm: 280 (B) × 270 (H) × 180 (T) ●



T BAG

Die ultimative Tasche für längere Touren.
Hier passt alles rein, was Sie für ein
ausgedehntes Abenteuer benötigen.

Kapazität: 31 Liter

Grösse in mm: 420 (B) × 300 (H) × 270 (T) ●



KLEINE SATTELTASCHE

Ideal für Schlüssel, Bargeld, ein Lunchpaket zur
Stärkung zwischendurch oder einen Ersatzschlauch.
Diese Tasche eignet sich ideal als Ergänzung zu
einer grossen Fronttasche.

Kapazität: 0,4 Liter

Grösse in mm: 120 (B) × 120 (H) × 170 (T) ●●●●●●



C BAG

Die grosse Messenger-Tasche aus robustem
Cordura ist für den rauen Alltag im Stadtverkehr
perfekt geeignet, bietet aber auch ausreichend
Platz für eine Wochenendtour.

Kapazität: 25 Liter

Grösse in mm: 420 (B) × 300 (H) × 170 (T) ●●



S BAG

Diese etwas kleinere Messenger-Tasche, ist
wegen ihrer vielen Fächer äusserst praktisch.
Das Besondere: Die Klappe des S-Bag ist
abnehmbar und kann ausgewechselt werden.

Kapazität: 20 Liter

Grösse in mm: 420 (B) × 260 (H) × 170 (T) ●●●●●●

11 – TASCHENSYSTEM VORN (FORTSETZUNG)



ROLL TOP BAG CORDURA

Die Tasche mit dem ultimativen Grossstadtfeeling ist der perfekte Begleiter für die täglichen Fahrten durch urbane Häuserschluchten. Mit praktischem Rollverschluss und Gurt, um die Grösse flexibel zu variieren.

Kapazität: 9 Liter

Grösse in mm: 300 (B) × 280 (H) × 110 (T) ●



GAME BAG TWEED GREY

Diese typisch britische Tasche wurde in Zusammenarbeit mit Chapman Bags in Cumbria, England, entwickelt. Die dreilagige und wasserfeste Tasche besteht aus handgewebtem Harris Tweed.

Kapazität: 19 Liter

Grösse in mm: 420 (B) × 280 (H) × 160 (T) ●



ROLL TOP BAG IN KHAKI CANVAS

Diese Tasche in natürlichen Materialien ist sehr angenehm zu tragen. Gross genug für die Dinge des täglichen Bedarfs und ein kleines Laptop. Mit praktischem Rollverschluss und Gurt, um die Grösse flexibel zu variieren.

Kapazität: 9 Liter

Grösse in mm: 300 (B) × 280 (H) × 110 (T) ●



GAME BAG COTTON WAX PEAT GREEN

Diese typisch britische Tasche wurde in Zusammenarbeit mit Chapman Bags in Cumbria, England, entwickelt. Die dreilagige und wasserfeste Tasche besteht aus gewachster schottischer Baumwolle.

Kapazität: 19 Liter

Grösse in mm: 420 (B) × 280 (H) × 160 (T) ●



SHOULDER BAG

Elegante und funktionale Tasche in der klassischen Ranzenform, perfekt für einen Tag in der City.

Kapazität: 9 Liter

Grösse in mm: 300 (B) × 280 (H) × 110 (T)



TOTE BAG MIT LEDERDETAILS

Diese praktische und kompakte Einkaufstasche ist perfekt für jeden Tag. Lederdetails und Reissverschluss verleihen ihr einen eleganten Look.

Kapazität: 9 Liter

Grösse in mm: 280 (B) × 300 (H) × 110 (T)



ZUSÄTZLICHE FARBEN

Bei folgenden Taschenmodellen haben wir noch andere Farben an Lager, solange der Vorrat reicht.

Tasche:

O-Bag:

Mini-O-Bag:

C-Bag:

Game Bag:

Tote Bag:

Farben:

schwarz, orange, pink

apfelgrün, arktisblau, gelb, orange, weiss

berry crush

senfgelb

türkis



RACK PACK GEPÄCKTRÄGERTASCHE

Die Tasche wird mittels Klettverschlüssen sicher auf dem Gepäckträger befestigt, durch die schmale Form wird verhindert, dass Ihre Fersen beim Treten dagegen stossen. Die Tasche wird mit Schultergurt geliefert.

Volumen: 16 Liter

Grösse in mm: 400 (B) × 200 (H) × 250 (T)

12 – TRANSPORT

Egal wo und wie Sie Ihr Brompton transportieren und verstauen möchten, für (fast) jeden Einsatzzweck gibt es bei Brompton die passende Transportlösung.



B BAG +2,4 kg

Die Tasche besteht aus stabilem Nylon mit einer 5 mm-Polsterung zum Schutz Ihres Bromptons auf Reisen. Der Boden ist verstärkt und verfügt über integrierte Laufrollen. Die Tasche hat zusätzliche Innenfächer und ist mit einem Schultergurt und Tragegriffen ausgestattet. Die Tasche lässt sich zum Verstauen flach zusammenrollen.



SEGLERTASCHE +765 g

Wenn das Brompton komplett geschützt werden soll, ist diese Reißverschluss-Tasche mit Schulterriemen die richtige Wahl. Eine Satteltasche zum Verstauen der Seglertasche ist im Lieferumfang enthalten.

SATTEL TASCHE MIT ÜBERSTÜLPHÜLLE +295 g

Die Hülle lässt sich blitzschnell über das gefaltete Brompton ziehen und ist deshalb besonders in Verbindung mit öffentlichen Verkehrsmitteln sehr zu empfehlen. Die Hülle kann mit der Zugkordel eng um das Fahrrad gezogen werden. Nach Gebrauch verstauen Sie diese in der mitgelieferten Satteltasche.





HINTERBAUSTÄNDER +230 g

Wer auf einen herkömmlichen Ständer nicht verzichten möchte, kann diesen auch am Brompton montiert bekommen. Die Luftpumpe wird dann lose beigelegt.



TOOL KIT

Das preisgekrönte Toolkit enthält alles, was man für kleine Reparaturen braucht, und das Beste: es lässt sich komplett im Rahmen verstauen.



IHREN HÄNDLER FINDEN SIE AUCH AUF: BROMPTON.CH

BROMPTON BICYCLE LTD. WIRD IN DER SCHWEIZ EXKLUSIV VERTRETEN DURCH:

FALTRAD plus GmbH
Aegertenstrasse 1A
2562 Port
Tel.: +41 (0) 78 692 07 11

faltrad@brompton.ch
brompton.ch

HERSTELLER GARANTIE:

Auf Rahmen und Gabel gewährt der Hersteller Brompton Ltd. mit Sitz in England 5 Jahre Garantie. Für Anbauteile gilt eine Garantie von 2 Jahren (Verschleiss ausgeschlossen). Änderungen am Rahmen und/oder die Benutzung von nicht original Brompton-Teilen können zum Erlöschen der Garantie führen. Für die Garantie wird sachgemässer Gebrauch vorausgesetzt.

Wir behalten uns Änderungen der Produktspezifikationen ohne Angabe von Gründen vor. Gewichte und Abmessungen können leicht abweichen. © 2018

BROMPTON



TRY BROMPTON AM VELO MITTWOCH

Testen Sie an einem Mittwoch ein Brompton und nehmen Sie an den velomittwoch.ch Challenges teil. Attraktive Preise zu gewinnen!
Mehr Infos: brompton.ch/try



#vollalltagstauglich #trybrompton #velomittwoch

Brompton wird nur über ausgesuchte Fachhandelspartner angeboten. Damit ist ein kontinuierlicher Service und die qualifizierte Beratung über spezielle Ausstattungsvarianten für Sie sichergestellt. Ersatzteile und zusätzliche Ausstattungswünsche sind so zeitnah für Sie zu realisieren.

Diese Broschüre wurde Ihnen überreicht durch:

brompton.ch

Besuchen
Sie uns auf:



@bromptonswitzerland

Name und Logos von Brompton sind eingetragene Marken von Brompton Bicycle Ltd., Greenwood, London, Grossbritannien